

第33回 府中市フットサル大会 プログラム



2019年1月12日 : 少年の部、中学生の部

2019年1月13～14日 : 女子の部 (A, B, C, D)

壮年の部 (A, B)、一般の部、シニアの部
スーパーシニアの部

会 場

☆郷土の森総合体育館
(市立総合体育館)

☆本宿体育館

☆白糸台体育館

☆押立体育館

☆日吉体育館

スポーツくじ



スポーツ振興くじ助成事業

2018年12月15日発行

第 33 回府中市フットサル大会 大会要項

目的 室内サッカーを通じて、各年齢層の青少年、女性、青年、壮年、シニアに幅広く適応したチーム編成とし、心身ともに健康でゆとりのある生涯スポーツを目指し、また、地域活性化の一環として市民はもとより、在勤、在学、在外国人も含め、相互の交流を深めると共に大会の一層の理解と推進を図る。

期 日 2019年

★1月12日(土) 少年の部、中学生の部、女子Fの部 (会場：総合体育館)

★1月13日(日) 女子/A・B・C・D・E・ 壮年/A・B・一般・シニア ・ スーパーシニア
(会場：総合体育館・本宿体育館・白糸台体育館・押立体育館・日吉体育館)

★1月14日(祝) 女子/A・B・C・D・E・ 壮年/A・B・一般・シニア・スーパーシニア
(会場：総合体育館)

注：[チーム参加申込数が規定数を超えた場合、チーム構成(3)～(12)部門の一部 予選の試合日を、1月12日(土)に実施する場合があります]

会 場

- ・総合体育館 : 府中市矢崎町 5-5 TEL 042-363-8111 (府中駅・バス・健康センター終点)
- ・本宿体育館 : 府中市本宿町 4-23 TEL 042-366-0831 (府中駅・バス・富士見通り/下車)
- ・白糸台体育館 : 府中市白糸台 1-50 TEL 042-363-1004 (多磨霊園駅・徒歩 10 分)
- ・押立体育館 : 府中市押立町 1-37 TEL 042-367-0750 (武蔵野台駅・徒歩 10 分)
- ・日吉体育館 : 府中市八幡町 3-8 TEL 042-363-2501 (東府中駅・徒歩 5 分)

主 催 府中市フットサル大会実行委員会

主 管 NPO 法人府中 Y S S NPO 法人府中アスレティックフットボールクラブ

後 援 FC 東京  

協 力 府中市少年サッカー連盟 府中市サッカー連盟 府中市フットサル協会

参加資格

- (1) 府中市内に在住、在勤、在学および市内クラブ等で日常活動している者で編成したチーム。
- (2) チーム代表者は、市内居住者で 20 歳以上の成人の方、チームに対して全責任を負える者。未成年者で構成された選手チームは、登録したチーム代表者が試合時、必ず、選手ベンチに帯同していること。
- (3) 参加全選手がいずれかのスポーツ傷害保険に加入していること

チーム構成

1. 年齢層 (2019 年 4 月 1 日起算) によるチーム編成とし、次の 13 部門別大会とする。

	競技部門	参加数	チーム構成条件
(1)	少年の部	28	小学 6 年生を主体に編成したチーム
(2)	中学生の部	15	中学在校生で編成したチーム
(3)	一般男子の部	33	高校生以上で編成したチーム
(4)	壮年の部男子<A>	27	30 歳以上で編成したチーム
(5)	壮年の部男子	43	40 歳以上で編成したチーム
(6)	シニアの部	23	50 歳以上で編成したチーム (男女混合可)
(7)	スーパーシニアの部	8	60 歳以上で編成したチーム (男女混合可)
(8)	一般女子の部<A>	7	女子 15 歳以上で編成したチーム
(9)	女子の部	15	30 歳以上で編成したチーム
(10)	女子の部<C>	22	40 歳以上で編成したチーム
(11)	女子の部<D>	4	選手全員が初級者で 15 歳以上で編成したチーム
	合計	225	

2. 出場選手は二部門にまたがって登録することが出来ない。(違反した場合はチーム失格)

3. 登録選手の追加等の変更は抽選会の日 (11 月 26 日) まで認められるが、それ以降は出来ません。

試合方法と競技規則

1. チーム5名（うちゴールキーパー1名含む）
2. 試合は予選リーグ、決勝トーナメント戦とする。
3. リーグ戦の順位決定は、勝点、得失点、総得点、対戦者間、抽選の順で決定する。
4. トーナメント戦で勝敗が決しない場合は、3本のPK戦とする。以降ノックアウト方式。
5. 競技規則は、フットサル競技規則に準じる。

その他

1. 「選手登録書」は正しく記入して下さい。不正が認められた場合はチーム失格と致します。
2. 競技者は「すねあて」を着用すること。
3. 競技者は「体育館シューズ」に必ず履き替えること。
4. 試合開始30分前までにチームは「受付」にて、登録選手の確認を受ける。
5. 試合開始30分前にチーム代表者は会場入り口受付で、ユニホーム色の確認を受ける。
同系統色の場合は、時程表の左側チームが優先され、右側のチームは第2ユニホームか「ビブス」を着用する。（ビブスは、受付にて貸与いたします）
6. キックオフのコイントスは行わない。時程表の左側チームがオフィシャル席から見て左側エンドとし、キックオフを行う。
7. 大会中のけが、事故等については、当該チーム代表者・監督等の責任者に一任する。

表彰 優勝チームには賞状、楯、副賞を授与する。

第2位、第3位、第4位にはそれぞれ賞状、楯、副賞を授与する。

大会事務局

府中市宮西町3-16-2 とよしまスポーツ内

電話 042-360-5281

FAX 042-360-5283

Email

toyosp@jcom.home.ne.jp

大会の結果については、次のURLで公開されます。

<http://www.fuchu-athletic.com/>
(NPO法人府中アスレティックフットボールクラブ)

<http://park8.wakwak.com/~fyss/>
(NPO法人府中YSS)

《重要注意事項》

府中市フットサル大会実行委員会

- 年 齢 詐 称
- ①チーム構成条件の年齢（平成30年4月1日起算）で出場しなければなりません。
 - ②年齢詐称（年齢を偽ること）で出場することは禁じます。対戦チームなどよりアピールがあったときには、当該選手の年齢を確認できる証明書（自動車運転免許証など）を提示いただき、年齢詐称が確認された場合は、当該チームを失格とします。

《注意事項》

府中市フットサル大会実行委員会

- 体 育 館 利 用
- ①体育館入場の際は、必ず体育館シューズに履き替えてください。
 - ②アリーナ以外（観覧席、ロビー等）は、ボールを使った練習はできませんのでご協力ください。
 - ③体育館内のゴミ箱は利用できません。ゴミは必ずお持ち帰りください。
- 受 付
- ①試合開始30分前までに、各会場の大会本部にて受付を済ませてください。
 - ②市立総合体育館では、試合開始30分前に、チーム代表者は、ユニホーム（シャツ、パンツ、ソックス）、GK用も1セット持参して、体育館入口、「受付」までお越しください。

（注1） 市立総合体育館競技場は、3ピッチで行います。
第一体育室は、①第1ピッチ、②第2ピッチ
第二体育室は、③第3ピッチ

（注2） 市立総合体育館放送設備の関係で、第一体育室と、第二体育室の放送が別々です。当該チームは、試合を行う体育館で待機してください。
試合開始30～40分前に、チーム呼び出しを行います。
試合を行う体育館入口「受付」で、ユニホーム確認を行います

（注3） 市立総合体育館以外の体育館では、放送設備がありません。必ず1時間前には会場にて待機してください。

選手の入場 ①限られた時間内で大会を運営しますので、ピッチ入退場の際は迅速に願います。前試合のハーフタイム5分前に集合し、ハーフタイム時に当該ピッチサイドに入り、エンドゾーンに入らずサイドライン後もしくは入口付近で待機してください。

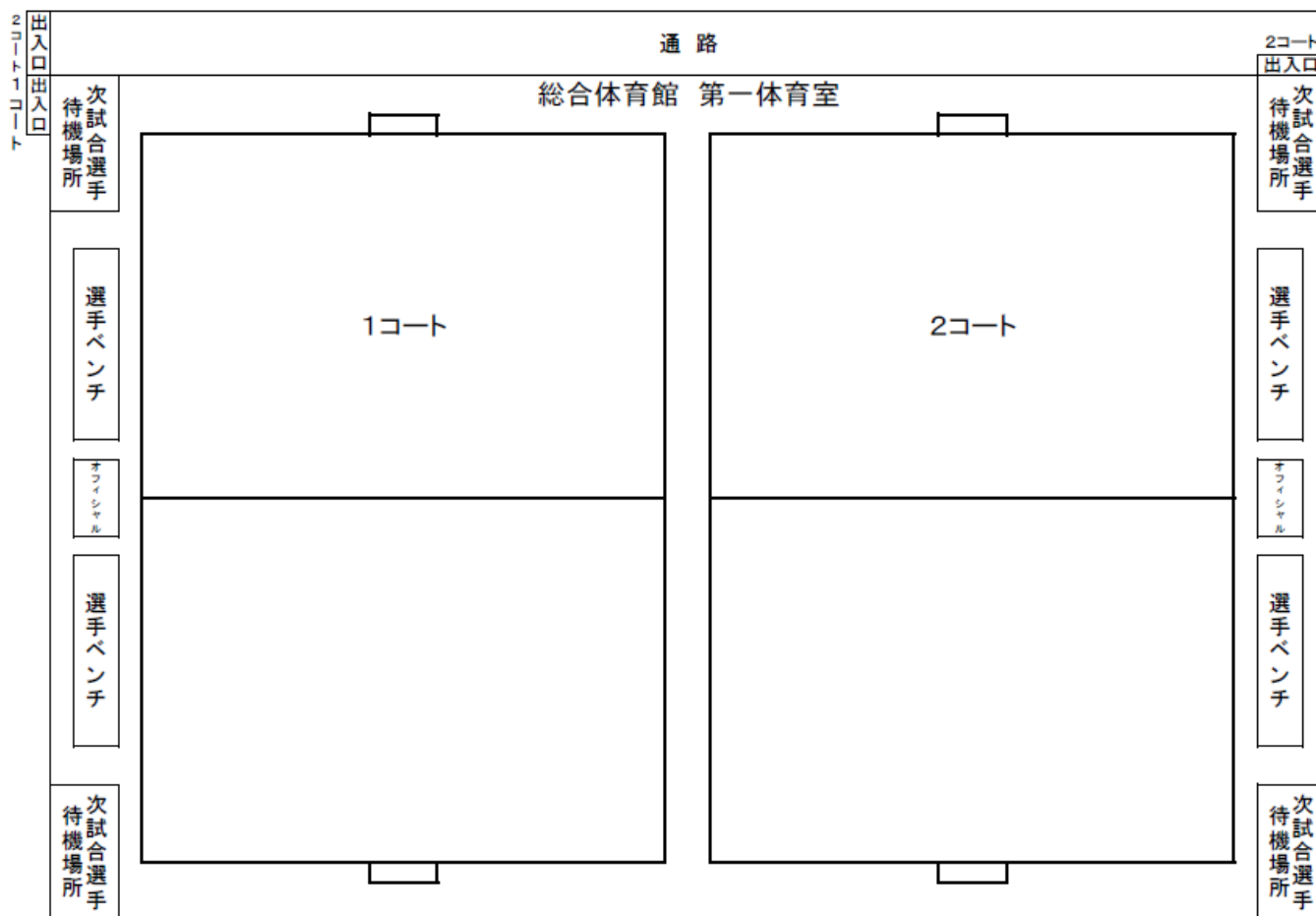

競技者の用具 ①ユニホーム（シャツ、パンツ、ソックス）スネ当てが無いと出場できません。
ユニホームには、背番号をつけてください。背番号の無い選手は出場できません。
ユニホームは正、副用意してください。サブのユニホームが用意できない場合はゼッケン（ビブス、背番号のあるもの）を用意してください。
(注) スーパーシニア、シニア、女子の部については、ジャージ、ハーフパンツ等での出場が可能です。

審判 ①審判割り当てがあるチームは、審判服、ホイッスル、カード（イエロー、レッド、グリーン）の用意を忘れずに願います。

警告、退場 ①警告は、次の試合に持ち越さない。
退場を命じられた選手は、その試合と次の1試合は出場できない。但し、その内容により、それ以降の処置は大会規律委員会で決定する。

その他 ①審判を指定されたチームが審判を出来ない場合は、当該試合の60分前まで本部に申し出てください。審判を放棄したチームは、それ以降チーム失格とすることがあります。
②試合開始時刻に1チーム（5人）揃わないチームは、リーグ戦においては0-5の不戦敗とし、トーナメント戦では失格とする。
③各体育館には、当日責任者がいますので、責任者の指示に従いスムーズなゲーム運営と体育館管理にご協力ください。

《 第 33 回 府 中 市 フ ッ ト サ ル 大 会 ト ー ナ メ ン ト 表 》

『平成31年1月12日』

会場:市立総合体育館

[少 年 の 部]

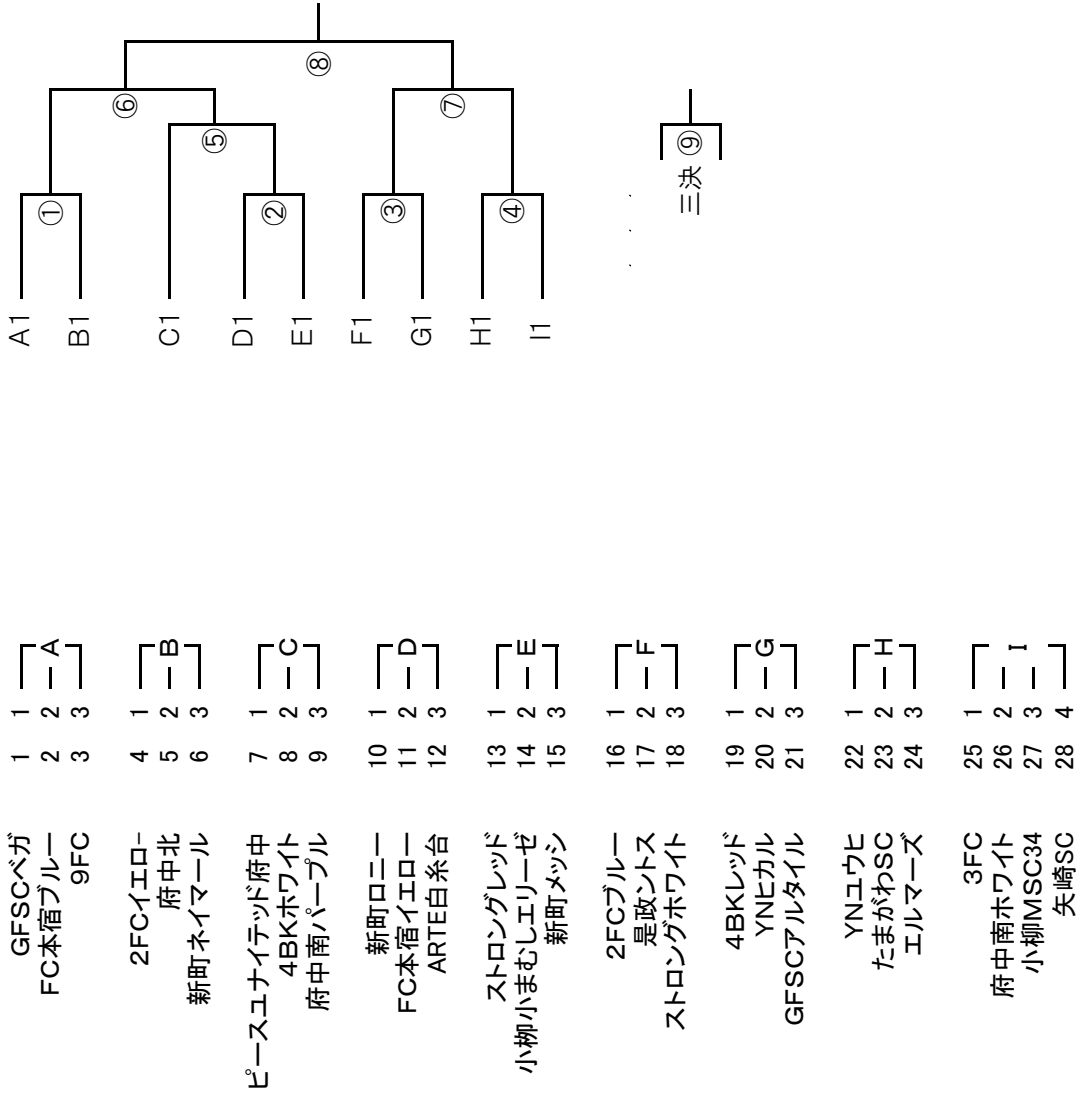

《 第 33 回 府 中 市 フ ッ ト サ ル 大 会 ト ー ナ メ ン ト 表 》

『平成31年1月12日』

会場：市立総合体育館

[中 学 生 の 部]

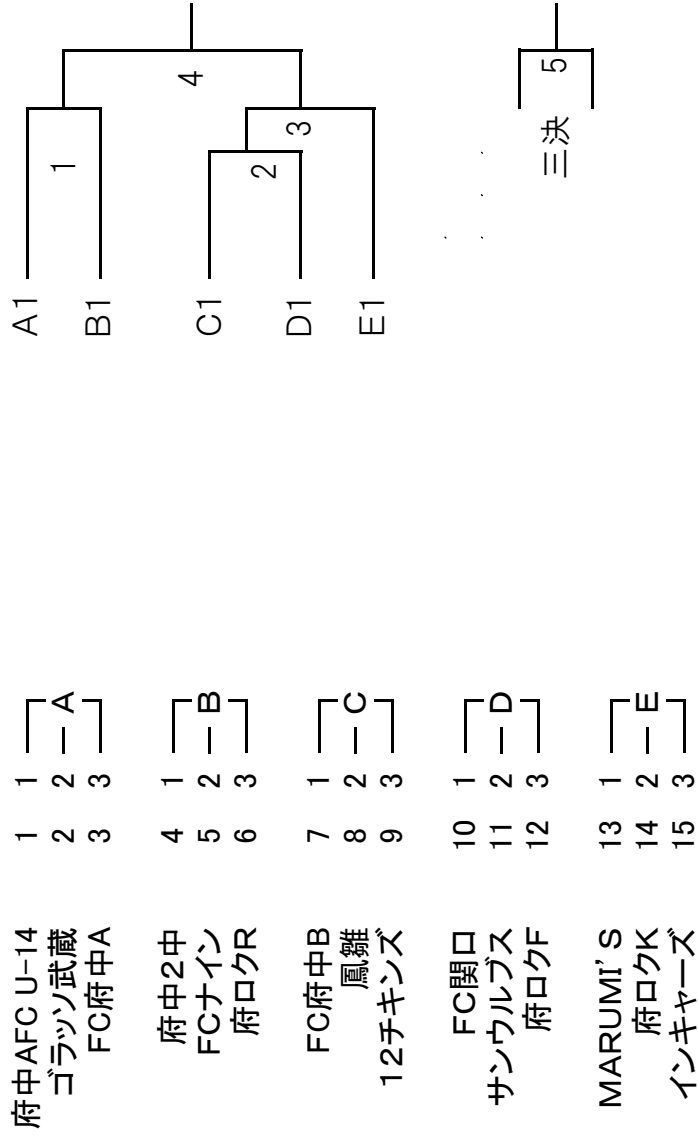

《 第 33 回 府 中 市 フ ッ ト サ ル 大 会 ト ー ナ メ ン ト 表 》

『平成31年1月13・14日』

【 一 般 の 部 】

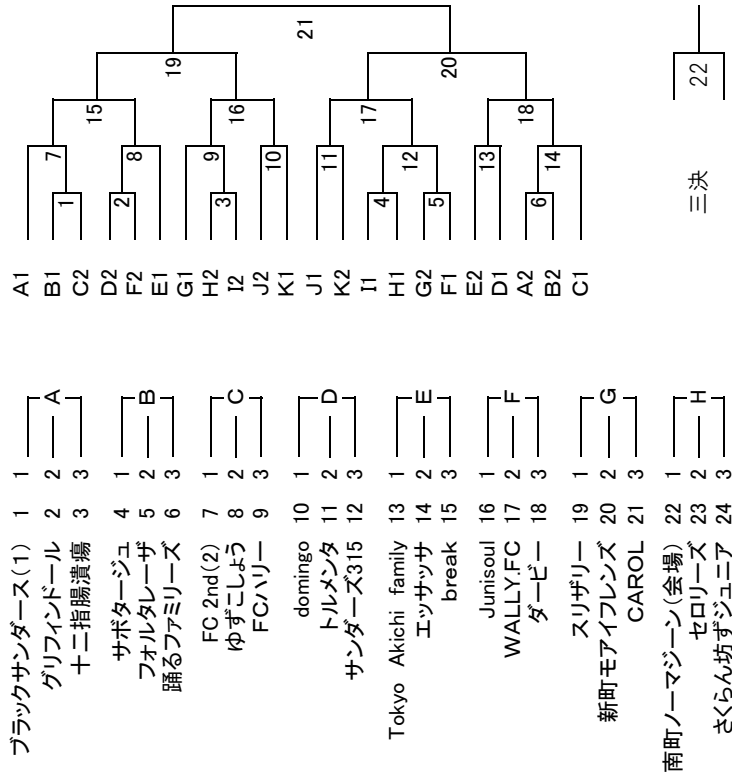

総合体育館

G, Hブロック:押立体育館 それ以外のブロック:総合体育館

1/12(土曜日)の試合はありません

【 壮年A の 部 】

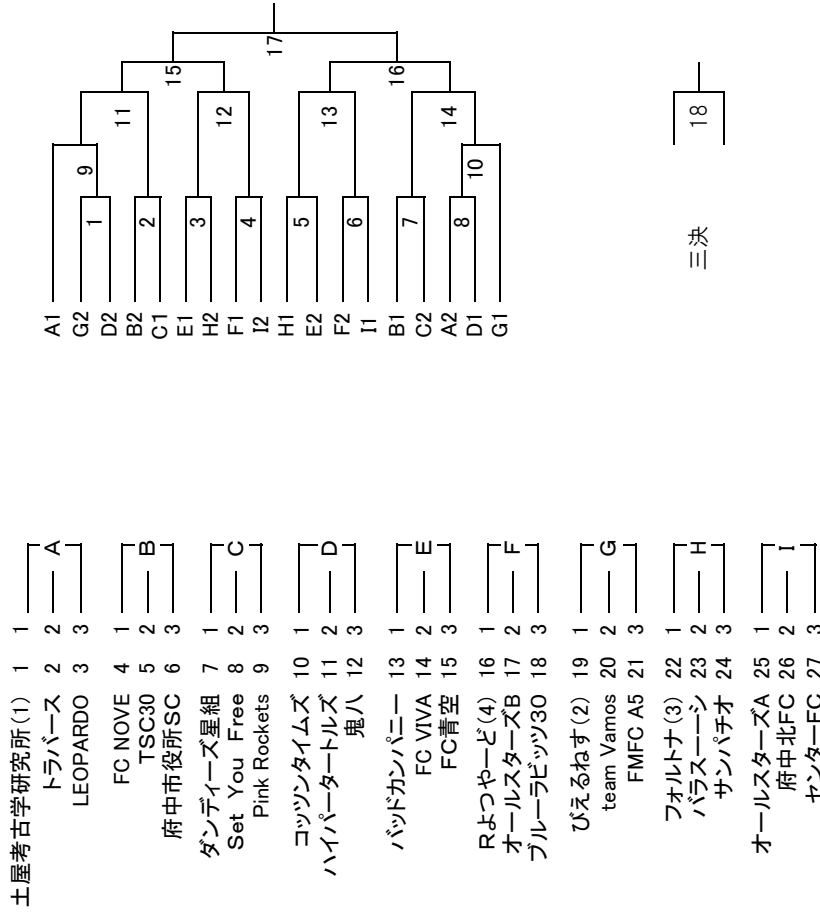

《 第 33 回 府 中 市 フ ッ ト サ ル 大 会 ト ー ナ メ ン ト 表 》

『平成31年1月13・14日』

会場：健康センター総合体育館

(白糸台体育館、狛立体育館、日吉体育館、本宿体育館)

{ 壮年B の 部 }

- リッツ(1) 1 1
- さくらん坊ず 2 2
- レアル・ジャポネーゼ 3 3
- Gold Boys 4 1
- 新町スイカ 5 2
- ストロングOB 6 3
- 本宿蹴球団(会場) 7 1
- YOB 8 2
- エレクトロンSC 9 3
- Daddy9 10 1
- 府ロクサミット40 11 2
- パウゼSC40 12 3
- アディオスFC 13 1
- ほほB's 14 2
- 府中市役所SC 15 3
- 4BK40(会場) 16 1
- ミルキーズ 17 2
- バモス 18 3
- スーパーフェニックス 19 1
- 府中北FC 20 2
- WPK(わんぱく) 21 3
- Gatch(4) 22 1
- つぎのジブンへ 23 2
- FALCO 24 3

- ケ 1 25 FALCOサザン(3)
- ケ 2 26 四谷FFC
- ケ 3 27 東京ごぞう
- コ 1 28 FC南40(会場)
- コ 2 29 ブルーラビッツ40
- コ 3 30 tamao
- サ 1 31 オールスターズ(会場)
- サ 2 32 セルビエンテ
- サ 3 33 JUNTOS
- シ 1 34 わちく(2)
- シ 2 35 いたんどこ
- シ 3 36 モーリーボーイズ
- ス 1 37 2GPFC
- ス 2 38 TSC40
- ス 3 39 ダンディーズ花組
- ス 4 40 シルバースター40
- セ 1 41 ミラクルフェニックス
- セ 2 42 VOLCANO40
- セ 3 43 アレグレ

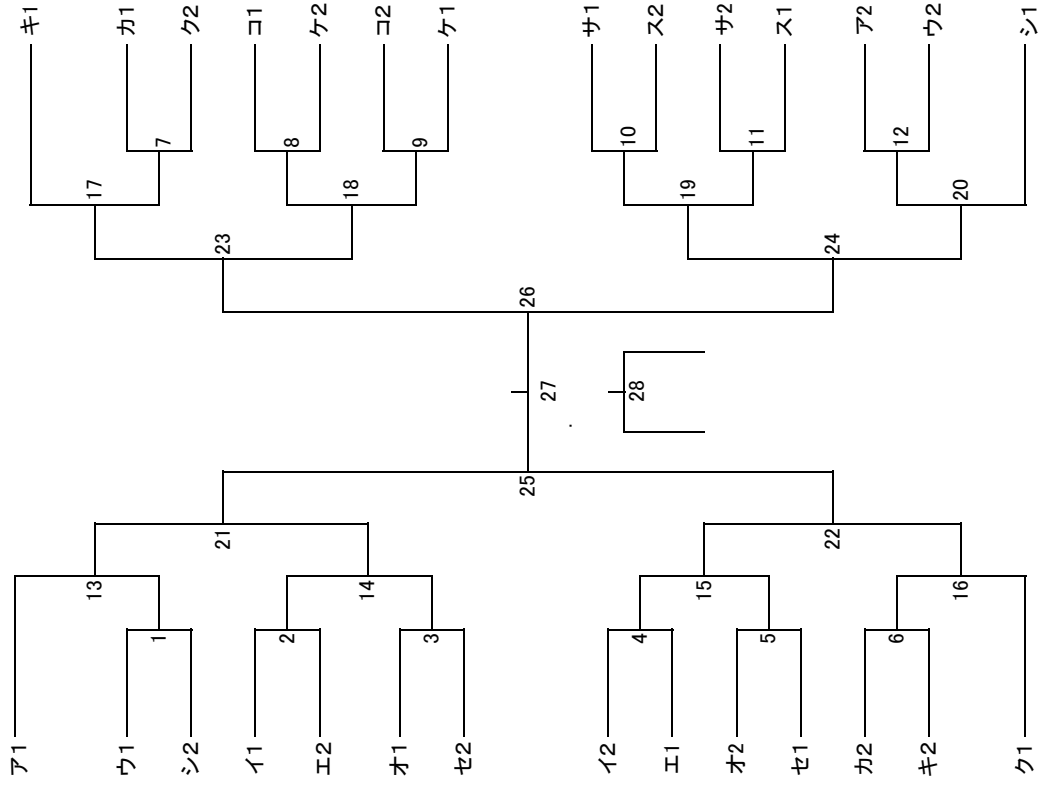

ア・ウ・シ：本宿体育館 イ・エ・オ・セ：総合体育館 カ・キ・ク：白糸台体育館
 ケ・コ：狛立体育館 サ・ス：日吉体育館

《 第 33 回 府 中 市 フ ッ ト サ ル 大 会 ト ー ナ メ ン ト 表 》

『平成31年1月13・14日』

[スーパージニアの部]

[シニアの部]

FC本宿シニア 府中市役所SC 4BKシニア FC南50A(会場) ルエガ・デューユ1981 シルバースター50A 四谷FFC Daddy9 府中北FC シルバースター50B(4) パウゼSC50 FC南50B(会場) オールスターズ(2) ミルキーズ ダンディーズ雪組 本宿蹴球団シニア(1:会場) スリーパインズ 東ニアーズ50 新町シニア 府ロクサミット50(3) プレスト50 B's 22 3	1 1 2 2 3 3 4 1 5 2 6 3 7 1 8 2 9 3 10 1 11 2 12 3 13 1 14 2 15 3 16 1 17 2 18 3 19 4 20 1 21 2 22 3	A A B B C C D D E E F F G G
--	---	--

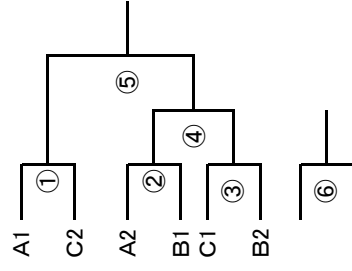
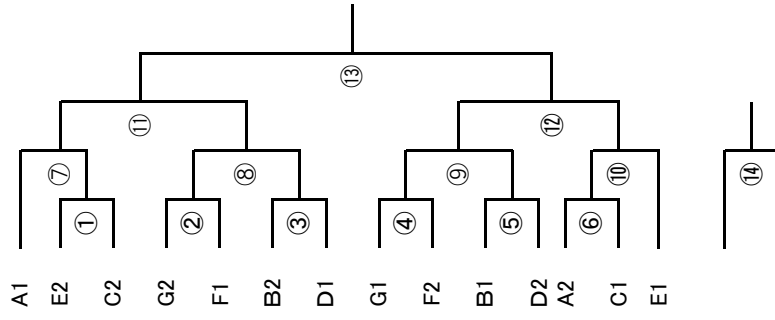

オールドボタス(1) 南町マリリンモシロー じいこサミット(4)	1 1 2 2 3 3 4 1 5 2 6 3 7 1 8 2 9 3	A A B B C C
--	---	------------------------------------

総合体育館

A, C, E: 日吉体育館 B, D: 押立体育館 F, G: 本宿体育館

《 第 33 回 府 中 市 フ ッ ト サ ル 大 会 ト ー ナ メ ン ト 表 》

『平成31年1月13・14日』

[女子 A の 部]

- 一番搾り(2) 1 1
- シャープ馬 2 2
- まかせた 3 3
- Shake (4) 4 1
- クレール 5 2
- yumisai 6 3
- キャベツとまこちゃん 7 4

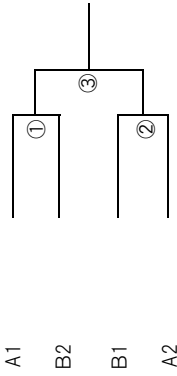

A,Bブロック: 総合体育館

[女子 B の 部]

- アブラソ(1) 1 1
- カサプランカ 2 2
- OIELO 3 3
- Nelke 4 1
- VIVO 5 2
- さくらんぼ娘。 6 3
- ピンクパンサー(4) 7 1
- ラビッツ 8 2
- Friends 9 3

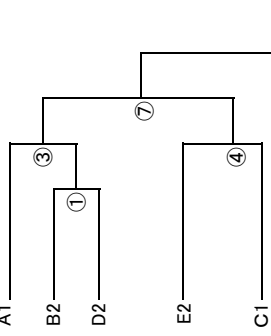

- PUAN(2) 10 1
- べけすけ 11 2
- Teresa 12 3
- Go!Go!Honshuku(3) 13 1
- 蹴鞠 14 2
- team Vamos! 15 3

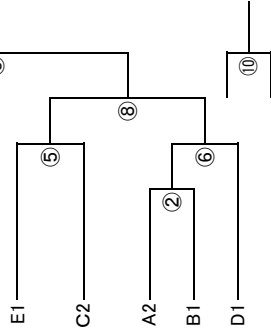

A,B,Dブロック: 総合体育館 C,Eブロック: 本宿体育館

[女子 C の 部]

- フェニックス☆サンゴ(1) 1 1
- 華組 2 2
- Pixies 3 3
- Noborise 4 1
- サウスウイン 5 2
- YSCオーブ 6 3
- Forest (3) 7 1
- フェニックス☆Coral 8 2
- マイティマイス 9 3
- 卑弥呼(会場) 10 1
- Esposa 11 2
- ホワイトリライ 12 3
- ハマス 13 1
- ファルコレディーズ 14 2
- ミルクーズ ペコ 15 3
- Flappers(2) 16 1
- エスベランサ 17 2
- felice 18 3
- ミルクーズ ポコ(4) 19 1
- プチ フェニックス 20 2
- キャンディーズ 21 3
- 府ロクラブズ 22 4

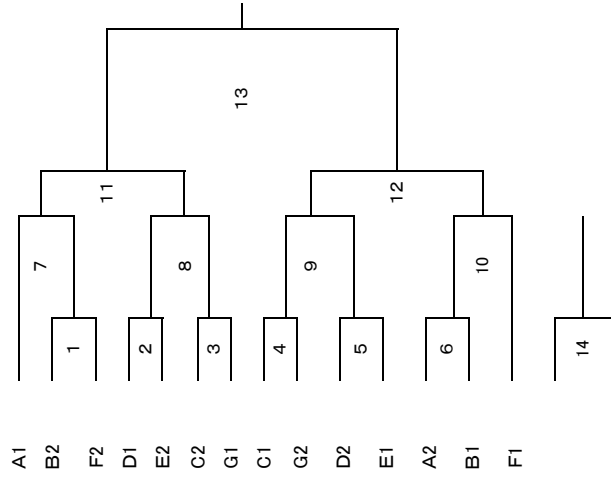

A,B,D,E,Fブロック: 白糸台体育館 C, Gブロック: 押立体育館

[女子 D の 部]

- FC2646 1 1
- SBM luana 2 2
- 本宿BAMBI 3 3
- HIBARI 4 4

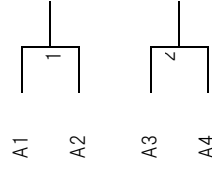

総合体育館

《 第33回 府中市フットサル大会リーグ表 》

少年の部

Aブロック	GFSCベガ	FC本宿ブルー	9FC	勝	負	分	勝点	得点	失点	差	順位
GFSCベガ	★	-	-								
FC本宿ブルー	-	★	-								
9FC	-	-	★								

Bブロック	2FCイエロー	府中北	新町ネイマール	勝	負	分	勝点	得点	失点	差	順位
2FCイエロー	★	-	-								
府中北	-	★	-								
新町ネイマール	-	-	★								

Cブロック	ピースユナイテッド府中	4BKホワイト	府中南パープル	勝	負	分	勝点	得点	失点	差	順位
ピースユナイテッド府中	★	-	-								
4BKホワイト	-	★	-								
府中南パープル	-	-	★								

Dブロック	新町ロニー	FC本宿イエロー	ARTE白糸台	勝	負	分	勝点	得点	失点	差	順位
新町ロニー	★	-	-								
FC本宿イエロー	-	★	-								
ARTE白糸台	-	-	★								

Eブロック	ストロングレッド	小柳小まむしエリーゼ	新町メッシ	勝	負	分	勝点	得点	失点	差	順位
ストロングレッド	★	-	-								
小柳小まむしエリーゼ	-	★	-								
新町メッシ	-	-	★								

Fブロック	2FCブルー	是政ントス	ストロングホワイト	勝	負	分	勝点	得点	失点	差	順位
2FCブルー	★	-	-								
是政ントス	-	★	-								
ストロングホワイト	-	-	★								

Gブロック	4BKレッド	YNヒカル	GFSCアルタイル	勝	負	分	勝点	得点	失点	差	順位
4BKレッド	★	-	-								
YNヒカル	-	★	-								
GFSCアルタイル	-	-	★								

Hブロック	YNユウヒ	たまがわSC	エルマーズ	勝	負	分	勝点	得点	失点	差	順位
YNユウヒ	★	-	-								
たまがわSC	-	★	-								
エルマーズ	-	-	★								

Iブロック	3FC	府中南ホワイト	小柳MSC34	矢崎SC	勝	負	分	勝点	得点	失点	差	順位
3FC	★	-	-	-								
府中南ホワイト	-	★	-	-								
小柳MSC34	-	-	★	-								
矢崎SC	-	-	-	★								

《 第33回 府中市フットサル大会リーグ表 》
中学生の部

Aブロック	府中AFC U-14	ゴラツソ武蔵	FC府中A	勝	負	分	勝点	得点	失点	差	順位
府中AFC U-14	★										
ゴラツソ武蔵		★									
FC府中A			★								

Bブロック	府中2中	FCナイン	府ロクR	勝	負	分	勝点	得点	失点	差	順位
府中2中	★										
FCナイン		★									
府ロクR			★								

Cブロック	FC府中B	鳳雛	12チキンズ	勝	負	分	勝点	得点	失点	差	順位
FC府中B	★										
鳳雛		★									
12チキンズ			★								

Dブロック	FC関口	サンウルブス	府ロクF	勝	負	分	勝点	得点	失点	差	順位
FC関口	★										
サンウルブス		★									
府ロクF			★								

Eブロック	MARUMI'S	府ロクK	インキヤーズ	勝	負	分	勝点	得点	失点	差	順位
MARUMI'S	★										
府ロクK		★									
インキヤーズ			★								

《 第33回 府中市フットサル大会リーグ表 》

一般の部

Aブロック	ブラックサンダース	グリフィンドール	十二指腸潰瘍	勝	負	分	勝点	得点	失点	差	順位
ブラックサンダース	★	-	-								
グリフィンドール	-	★	-								
十二指腸潰瘍	-	-	★								

Bブロック	サボタージュ	フォルタレーザ	踊るファミリーズ	勝	負	分	勝点	得点	失点	差	順位
サボタージュ	★	-	-								
フォルタレーザ	-	★	-								
踊るファミリーズ	-	-	★								

Cブロック	FC 2nd	ゆずこしよう	FCハリー	勝	負	分	勝点	得点	失点	差	順位
FC 2nd	★	-	-								
ゆずこしよう	-	★	-								
FCハリー	-	-	★								

Dブロック	domingo	トルメンタ	サンダース315	勝	負	分	勝点	得点	失点	差	順位
domingo	★	-	-								
トルメンタ	-	★	-								
サンダース315	-	-	★								

Eブロック	Tokyo Akichi family	エッサッサ	break	勝	負	分	勝点	得点	失点	差	順位
Tokyo Akichi family	★	-	-								
エッサッサ	-	★	-								
break	-	-	★								

Fブロック	Junisoul	WALLY.FC	ダービー	勝	負	分	勝点	得点	失点	差	順位
Junisoul	★	-	-								
WALLY.FC	-	★	-								
ダービー	-	-	★								

Gブロック	スリザリー	新町モアイフレンズ	CAROL	勝	負	分	勝点	得点	失点	差	順位
スリザリー	★	-	-								
新町モアイフレンズ	-	★	-								
CAROL	-	-	★								

Hブロック	南町ノーマジーン	セロリーズ	さくらん坊ずジュニア	勝	負	分	勝点	得点	失点	差	順位
南町ノーマジーン	★	-	-								
セロリーズ	-	★	-								
さくらん坊ずジュニア	-	-	★								

Iブロック	suger skull	FC DESMADRE	DAHLIA	勝	負	分	勝点	得点	失点	差	順位
suger skull	★	-	-								
FC DESMADRE	-	★	-								
DAHLIA	-	-	★								

Jブロック	Born'86	アニマルバル	府中市役所SC	勝	負	分	勝点	得点	失点	差	順位
Born'86	★	-	-								
アニマルバル	-	★	-								
府中市役所SC	-	-	★								

Kブロック	AFC	Minute Man	papaNDER's	勝	負	分	勝点	得点	失点	差	順位
AFC	★	-	-								
Minute Man	-	★	-								
papaNDER's	-	-	★								

《 第33回 府中市フットサル大会リーグ表 》
壮年Aの部

Aブロック	土屋考古学研究所	トラバース	LEOPARDO	勝	負	分	勝点	得点	失点	差	順位
土屋考古学研究所	★	-	-								
トラバース	-	★	-								
LEOPARDO	-	-	★								

Bブロック	FC NOVE	TSC30	府中市役所SC	勝	負	分	勝点	得点	失点	差	順位
FC NOVE	★	-	-								
TSC30	-	★	-								
府中市役所SC	-	-	★								

Cブロック	ダンディーズ星組	Set You Free	Pink Rockets	勝	負	分	勝点	得点	失点	差	順位
ダンディーズ星組	★	-	-								
Set You Free	-	★	-								
Pink Rockets	-	-	★								

Dブロック	コッツンタイムズ	ハイパータートルズ	鬼八	勝	負	分	勝点	得点	失点	差	順位
コッツンタイムズ	★	-	-								
ハイパータートルズ	-	★	-								
鬼八	-	-	★								

Eブロック	バッドカンパニー	FC VIVA	FC青空	勝	負	分	勝点	得点	失点	差	順位
バッドカンパニー	★	-	-								
FC VIVA	-	★	-								
FC青空	-	-	★								

Fブロック	Rよつや〜ど	オールスターズB	ブルーラビッツ30	勝	負	分	勝点	得点	失点	差	順位
Rよつや〜ど	★	-	-								
オールスターズB	-	★	-								
ブルーラビッツ30	-	-	★								

Gブロック	びえるねず	team Vamos	FMFC A5	勝	負	分	勝点	得点	失点	差	順位
びえるねず	★	-	-								
team Vamos	-	★	-								
FMFC A5	-	-	★								

Hブロック	フォルトナ	パラスーシ	サンパチオ	勝	負	分	勝点	得点	失点	差	順位
フォルトナ	★	-	-								
パラスーシ	-	★	-								
サンパチオ	-	-	★								

Iブロック	オールスターズA	府中北FC	センターFC	勝	負	分	勝点	得点	失点	差	順位
オールスターズA	★	-	-								
府中北FC	-	★	-								
センターFC	-	-	★								

《 第33回 府中市フットサル大会リーグ表 》
 壮年Bの部

ア ブロック	リッツ	さくらん坊ず	レアル・ジャポネーゼ	勝	負	分	勝点	得点	失点	差	順位
リッツ	★	-	-								
さくらん坊ず	-	★	-								
レアル・ジャポネーゼ	-	-	★								

イ ブロック	Gold Boys	新町スイカ	ストロングOB	勝	負	分	勝点	得点	失点	差	順位
Gold Boys	★	-	-								
新町スイカ	-	★	-								
ストロングOB	-	-	★								

ウ ブロック	本宿蹴球団	YOB	エレクトロンSC	勝	負	分	勝点	得点	失点	差	順位
本宿蹴球団	★	-	-								
YOB	-	★	-								
エレクトロンSC	-	-	★								

エ ブロック	Daddy9	府ロクサミット40	パウゼSC40	勝	負	分	勝点	得点	失点	差	順位
Daddy9	★	-	-								
府ロクサミット40	-	★	-								
パウゼSC40	-	-	★								

オ ブロック	アディオスFC	ほぼB's	府中市役所SC	勝	負	分	勝点	得点	失点	差	順位
アディオスFC	★	-	-								
ほぼB's	-	★	-								
府中市役所SC	-	-	★								

カ ブロック	4BK40	ミルクィーズ	バモス	勝	負	分	勝点	得点	失点	差	順位
4BK40	★	-	-								
ミルクィーズ	-	★	-								
バモス	-	-	★								

キ ブロック	スーパーフェニックス	府中北FC	WPK(わんぱく)	勝	負	分	勝点	得点	失点	差	順位
スーパーフェニックス	★	-	-								
府中北FC	-	★	-								
WPK(わんぱく)	-	-	★								

ク ブロック	Gotch	つぎのジブンへ	FALCO	勝	負	分	勝点	得点	失点	差	順位
Gotch	★	-	-								
つぎのジブンへ	-	★	-								
FALCO	-	-	★								

ケ ブロック	FALCOサザン	四谷FFC	東京こぞう	勝	負	分	勝点	得点	失点	差	順位
FALCOサザン	★	-	-								
四谷FFC	-	★	-								
東京こぞう	-	-	★								

コ ブロック	FC南40	ブルーラビッツ40	tamao	勝	負	分	勝点	得点	失点	差	順位
FC南40	★	-	-								
ブルーラビッツ40	-	★	-								
tamao	-	-	★								

《 第33回 府中市フットサル大会リーグ表 》

シニアの部

Aブロック	FC本宿シニア	府中市役所SC	4BKシニア	勝	負	分	勝点	得点	失点	差	順位
FC本宿シニア	★	-	-								
府中市役所SC	-	★	-								
4BKシニア	-	-	★								

Bブロック	FC南50A	ルエガ・デーユ1981	シルバースター50A	勝	負	分	勝点	得点	失点	差	順位
FC南50A	★	-	-								
ルエガ・デーユ1981	-	★	-								
シルバースター50A	-	-	★								

Cブロック	四谷FFC	Daddy9	府中北FC	勝	負	分	勝点	得点	失点	差	順位
四谷FFC	★	-	-								
Daddy9	-	★	-								
府中北FC	-	-	★								

Dブロック	シルバースター50B	パウゼSC50	FC南50B	勝	負	分	勝点	得点	失点	差	順位
シルバースター50B	★	-	-								
パウゼSC50	-	★	-								
FC南50B	-	-	★								

Eブロック	オールスターズ(2)	ミルキーズ	ダンディーズ雪組	勝	負	分	勝点	得点	失点	差	順位
オールスターズ(2)	★	-	-								
ミルキーズ	-	★	-								
ダンディーズ雪組	-	-	★								

Fブロック	本宿蹴球団シニア	スリーパインズ	東ニアーズ50	新町シニア	勝	負	分	勝点	得点	失点	差	順位
本宿蹴球団シニア	★	-	-	-								
スリーパインズ	-	★	-	-								
東ニアーズ50	-	-	★	-								
新町シニア	-	-	-	★								

Gブロック	府ロクサミット50	プレスト50	B's	勝	負	分	勝点	得点	失点	差	順位
府ロクサミット50	★	-	-								
プレスト50	-	★	-								
B's	-	-	★								

スーパーシニアの部

Aブロック	オールドボタス	南町マリリンモンロー	じいーこサミット	勝	負	分	勝点	得点	失点	差	順位
オールドボタス	★	-	-								
南町マリリンモンロー	-	★	-								
じいーこサミット	-	-	★								

Bブロック	本宿ティクファイブ	バルサ60	パウゼSC60	勝	負	分	勝点	得点	失点	差	順位
本宿ティクファイブ	★	-	-								
バルサ60	-	★	-								
パウゼSC60	-	-	★								

Cブロック	本町フリート	府中TFC	還暦サッカースペシャル	勝	負	分	勝点	得点	失点	差	順位
本町フリート	★	-	-								
府中TFC	-	★	-								
還暦サッカースペシャル	-	-	★								

《 第33回 府中市フットサル大会リーグ表 》

女子Aの部

Aブロック	一番搾り	シャープ馬	まかせた	勝	負	分	勝点	得点	失点	差	順位
一番搾り	★	-	-								
シャープ馬	-	★	-								
まかせた	-	-	★								

Bブロック	Shake	クレール	yumisis	キャベツとまこちゃん	勝	負	分	勝点	得点	失点	差	順位
Shake	★	-	-	-								
クレール	-	★	-	-								
yumisis	-	-	★	-								
キャベツとまこちゃん	-	-	-	★								

女子Bの部

Aブロック	アブラッソ	カサブランカ	CIELO	勝	負	分	勝点	得点	失点	差	順位
アブラッソ	★	-	-								
カサブランカ	-	★	-								
CIELO	-	-	★								

Bブロック	Nelke	VIVO	さくらんぼ娘。	勝	負	分	勝点	得点	失点	差	順位
Nelke	★	-	-								
VIVO	-	★	-								
さくらんぼ娘。	-	-	★								

Cブロック	ピンクパンサー	ラビッツ	Friends	勝	負	分	勝点	得点	失点	差	順位
ピンクパンサー	★	-	-								
ラビッツ	-	★	-								
Friends	-	-	★								

Dブロック	PUAN	ぺけすけ	Teresa	勝	負	分	勝点	得点	失点	差	順位
PUAN	★	-	-								
ぺけすけ	-	★	-								
Teresa	-	-	★								

Eブロック	Go!Go!Honshuku	蹴鞠	team Vamos!	勝	負	分	勝点	得点	失点	差	順位
Go!Go!Honshuku	★	-	-								
蹴鞠	-	★	-								
team Vamos!	-	-	★								

《 第33回 府中市フットサル大会リーグ表 》

女子Cの部

Aブロック	フェニックス☆サンゴ	華組	Pixies	勝	負	分	勝点	得点	失点	差	順位
フェニックス☆サンゴ	★	-	-								
華組	-	★	-								
Pixies	-	-	★								

Bブロック	Noborise	サウスウイン	YSCオリーブ	勝	負	分	勝点	得点	失点	差	順位
Noborise	★	-	-								
サウスウイン	-	★	-								
YSCオリーブ	-	-	★								

Cブロック	Forest	フェニックス☆Coral	マイティマイス	勝	負	分	勝点	得点	失点	差	順位
Forest	★	-	-								
フェニックス☆Coral	-	★	-								
マイティマイス	-	-	★								

Dブロック	卑弥呼	Esposa	ホワイトリライ	勝	負	分	勝点	得点	失点	差	順位
卑弥呼	★	-	-								
Esposa	-	★	-								
ホワイトリライ	-	-	★								

Eブロック	バモス	ファルコレディース	ミルクィーズ ペコ	勝	負	分	勝点	得点	失点	差	順位
バモス	★	-	-								
ファルコレディース	-	★	-								
ミルクィーズ ペコ	-	-	★								

Fブロック	Flappers	エスペランサ	felice	勝	負	分	勝点	得点	失点	差	順位
Flappers	★	-	-								
エスペランサ	-	★	-								
felice	-	-	★								

Gブロック	ミルクィーズ ホコ	プチ フェニックス	キャンディーズ	府ロクラブラブズ	勝	負	分	勝点	得点	失点	差	順位
ミルクィーズ ホコ	★	-	-	-								
プチ フェニックス	-	★	-	-								
キャンディーズ	-	-	★	-								
府ロクラブラブズ	-	-	-	★								

女子Dの部

	FC2646	SBM luana	本宿BAMBI	HIBARI	勝	負	分	勝点	得点	失点	差	順位
FC2646	★	-	-	-								
SBM luana	-	★	-	-								
本宿BAMBI	-	-	★	-								
HIBARI	-	-	-	★								

【 第 33 回 府 中 市 フ ッ ト サ ル 大 会 時 程 表 】

[平成31年1月12日 ・ 市立総合体育館・第一体育室] 小中:8分ハーフ

No.	時 間	部	第 1 ピ ッ チ		審 判	部	第 2 ピ ッ チ		審 判		
1	9:00 - 9:17		会場準備				会場準備				
2	9:18 - 9:35										
3	9:36 - 9:53										
4	9:54 - 10:11										
5	10:12 - 10:29	小	GFSCベガ	-	FC本宿ブルー	府中南 パープル	小	2FCイエロー	-	府中北	新町ロ ニー
6	10:30 - 10:47	小	新町ロニー	-	FC本宿イエ ロー		小	ストロングレッド	-	小柳小まむしエ リーゼ	
7	10:48 - 11:05	小	4BKレッド	-	YNヒカル	GFSCベ ガ	小	YNユウヒ	-	たまがわSC	矢崎SC
8	11:06 - 11:23	小	小柳MSC34	-	矢崎SC		小	9FC	-	GFSCベガ	
9	11:24 - 11:41	小	府中南パーブ ル	-	ピースユナイ テッド府中	YNヒカル	小	ARTE白糸台	-	新町ロニー	府中北
10	11:42 - 11:59	小	ストロングホワ イト	-	2FCブルー		小	GFSCアルタイ ル	-	4BKレッド	
11	12:00 - 12:17	小	3FC	-	小柳MSC34	FC本宿イ エロー	小	府中南ホワイト	-	矢崎SC	たまがわSC
12	12:18 - 12:35	中	府中AFC U-14	-	ゴラッソ武蔵		中	府中2中	-	FCナイン	
13	12:36 - 12:53	中	FC関口	-	サンウルブス	小柳MSC 34	中	MARUMI' S	-	府ロクK	4BKレッド
14	12:54 - 13:11	小	FC本宿ブルー	-	9FC		小	府中北	-	新町ネイマール	
15	13:12 - 13:29	小	FC本宿イエ ロー	-	ARTE白糸台	府中南ホ ワイト	小	小柳小まむしエ リーゼ	-	新町メッシ	ピースユナ イテッド府 中
16	13:30 - 13:47	小	YNヒカル	-	GFSCアルタイ ル		小	たまがわSC	-	エルマーズ	
17	13:48 - 14:05	小	府中南ホワイト	-	小柳MSC34	ARTE白 糸台	中	FC府中A	-	府中AFC U-14	府中北
18	14:06 - 14:23	中	12チキンズ	-	FC府中B		中	府ロクF	-	FC関口	
19	14:26 - 14:41	小	D1	②	E1	本部					
20	14:42 - 14:59	中	ゴラッソ武蔵	-	FC府中A	FC本宿イ エロー	中	FCナイン	-	府ロクR	小柳小ま むしエリー ゼ
21	15:00 - 15:17	中	サンウルブス	-	府ロクF		中	府ロクK	-	インキヤーズ	
22	15:18 - 15:35	小	A1	①	B1	本部	小	C1	⑤	②勝者	本部
23	15:36 - 15:53	小	F1	③	G1		小	H1	④	I1	
24	15:54 - 16:11	中	C1	2	D1	本部					本部
25	16:12 - 16:29	小	①勝者	⑥	⑤勝者		小	③勝者	⑦	④勝者	
26	16:30 - 16:47	中	A1	1	B1	本部	中	2勝者	3	E1	本部
27	16:48 - 17:05	小	⑥勝者	⑧	⑦勝者		小	⑥敗者	⑨	⑦敗者	
28	17:06 - 17:23	中	1勝者	4	3勝者		中	1敗者	5	3敗者	
29											
30											
31											
32											
33											
34											

【 第 33 回 府 中 市 フ ッ ト サ ル 大 会 時 程 表 】

[平成31年1月12日 ・ 市立総合体育館・第二体育室] 小中:8分ハーフ

No.	時 間	部	第 3 ピ ッ チ	審 判			
1	9:00 - 9:17		会場準備				
2	9:18 - 9:35						
3	9:36 - 9:53						
4	9:54 - 10:11						
5	10:12 - 10:29	小	ピースユナイテッド府中 - 4BKホワイト	エルマーズ			
6	10:30 - 10:47	小	2FCブルー - 是政ントス				
7	10:48 - 11:05	小	3FC - 府中南ホワイト	ストロングホワイト			
8	11:06 - 11:23	小	新町ネイマール - 2FCイエロー				
9	11:24 - 11:41	小	新町メッシ - ストロングレッド	2FCイエロー			
10	11:42 - 11:59	小	エルマーズ - YNユウビ				
11	12:00 - 12:17						
12	12:18 - 12:35	中	FC府中B - 鳳雛	新町メッシ			
13	12:36 - 12:53						
14	12:54 - 13:11	小	4BKホワイト - 府中南パール	3FC			
15	13:12 - 13:29	小	是政ントス - ストロングホワイト	YNユウビ			
16	13:30 - 13:47	小	3FC - 矢崎SC				
17	13:48 - 14:05	中	府ロクR - 府中2中	ストロングホワイト			
18	14:06 - 14:23	中	インキヤーズ - MARUMI'S				
19	14:24 - 14:41						
20	14:42 - 14:59	中	鳳雛 - 12チキンズ	4BKホワイト			
21	15:00 - 15:17						
22	15:18 - 15:35						
23	15:36 - 15:53						
24	15:54 - 16:11						
25	16:12 - 16:29						
26	16:30 - 16:47						
27	16:48 - 17:05						
28	17:06 - 17:23						

【 第 33 回 府 中 市 フ ッ ト サ ル 大 会 時 程 表 】

[平成31年1月13日 ・ 市立総合体育館・第一体育室]

No.	時 間	部	第 1 ピ ッ チ		審 判	部	第 2 ピ ッ チ		審 判
1	9:07 - 9:22	一般	suger skull	FC DESMADRE	本部	一般	Born'86	アニマルバル	本部
2	9:23 - 9:38	一般	ブラックサンダー ス	グリフィンボール		一般	サボタージュ	フォルタレーザ	
3	9:39 - 9:54	一般	domingo	トルメンタ	本部	一般	Junisoul	WALLY.FC	本部
4	9:55 - 10:10	一般	papaNDER's	AFC		一般	DAHLIA	suger skull	
5	10:11 - 10:26	一般	FCハリー	FC 2nd	本部	一般	十二指腸潰瘍	ブラックサンダー ス	本部
6	10:27 - 10:42	一般	ダービー	Junisoul		一般	サンダーズ315	domingo	
7	10:43 - 10:58	一般	アニマルバル	府中市役所SC	本部	一般	Minute Man	papaNDER's	本部
8	10:59 - 11:14	一般	フォルタレーザ	踊るファミリーズ		一般	ゆずこしょう	FCハリー	
9	11:15 - 11:30	一般	エッサッサ	break	本部	一般	WALLY.FC	ダービー	本部
10	11:31 - 11:46	社A	バッドカンパニー	FC VIVA	本部	社A	Rよつやーど	オールスターズB	本部
11	11:47 - 12:02	社A	オールスターズA	府中北FC		女B	アブラッソ	カサブランカ	
12	12:03 - 12:18	女B	PUAN	べけすけ	本部	女A	Shake	クレール	本部
13	12:19 - 12:34	女A	一番搾り	シャープ馬		社A	FC青空	バッドカンパニー	
14	12:35 - 12:50	社A	サンパチオ	フォルトナ	本部	社A	センターFC	オールスターズA	本部
15	12:51 - 13:06	女B	さくらんぼ娘。	Nelke		女B	Teresa	PUAN	
16	13:07 - 13:22	女A	クレール	キャベツとまこちゃん	本部	女A	まかせた	一番搾り	本部
17	13:23 - 13:38	社A	オールスターズB	ブルーラビッツ30		社A	パラスーシ	サンパチオ	
18	13:39 - 13:54	女B	カサブランカ	CIELO	本部	女B	VIVO	さくらんぼ娘。	本部
開 会 式									
19	14:40 - 14:55	女A	シャープ馬	まかせた	本部	女A	クレール	yumisis	本部
20	14:56 - 15:11	社A	E1	3 H2		社A	F1	4 12	
21	15:12 - 15:27	社A	H1	5 E2	本部	社A	F2	6 11	本部
22	15:28 - 15:43	女B	B2	① D2		女B	A2	② B1	
23	15:44 - 15:59	社B	Daddy9	府ロクサミット40	本部	社B	アディオスFC	ほぼB's	本部
24	16:00 - 16:15	女D	FC2646	本宿BAMBI		女D	SBM luana	HIBARI	
25	16:16 - 16:31	社A	FC NOVE	TSC30	本部	社A	ダンディーズ星組	Set You Free	本部
26	16:32 - 16:47	社A	びえるねず	team Vamos		社B	ストロングOB	Gold Boys	
27	16:48 - 17:03	社B	府中市役所SC	アディオスFC	本部	社B	アレグレ	ミラクルフェニックス	本部
28	17:04 - 17:19	女D	FC2646	HIBARI		女D	SBM luana	本宿BAMBI	
29	17:20 - 17:35	社A	Pink Rockets	ダンディーズ星組	本部	社A	鬼八	コッツンタイムズ	本部
30	17:36 - 17:51	社B	新町スイカ	ストロングOB		社B	府ロクサミット40	パウゼSC40	
31	17:52 - 18:07	社B	VOLCANO40	アレグレ	本部	社A	トラバース	LEOPARDO	本部
32	18:08 - 18:23	社A	Set You Free	Pink Rockets		社A	ハイパータートルズ	鬼八	
33	18:24 - 18:39	社B	イ1	2 エ2	本部	社B	オ1	3 セ2	本部
34	18:40 - 18:55	社B	イ2	4 エ1		社B	オ2	5 セ1	
35	18:56 - 19:11	社A	G2	1 D2	本部	社A	A2	8 D1	本部
36	19:12 - 19:27	社B	2勝者	14 3勝者		社B	4勝者	15 5勝者	
37	19:28 - 19:43	社A	B2	2 C1	本部	社A	B1	7 C2	本部
38	19:44 - 19:59	社A	A1	9 1勝者		社A	8勝者	10 G1	
39	20:00 - 20:15								
40	20:16 - 20:31								

【 第 33 回 府 中 市 フ ッ ト サ ル 大 会 時 程 表 】

[平成31年1月13日 ・ 市立総合体育館・第二体育室]

No.	時 間	部	第 3 ピ ッ チ		審 判			
1	9:07 - 9:22	一般	AFC	Minute Man	本部			
2	9:23 - 9:38	一般	FC 2nd	ゆずこしよう				
3	9:39 - 9:54	一般	Tokyo Akichi family	エッサッサ	本部			
4	9:55 - 10:10	一般	府中市役所SC	Born'86				
5	10:11 - 10:26	一般	踊るファミリーズ	サポタージュ	本部			
6	10:27 - 10:42	一般	break	Tokyo Akichi family				
7	10:43 - 10:58	一般	FC DESMADRE	DAHLIA	本部			
8	10:59 - 11:14	一般	グリフィンボール	十二指腸潰瘍				
9	11:15 - 11:30	一般	トルメンタ	サンダーズ315	本部			
10	11:31 - 11:46	壮A	フォルトナ	パラスーシ	本部			
11	11:47 - 12:02	女B	Nelke	VIVO				
12	12:03 - 12:18	女A	yumisis	キャベツとまこちゃん	本部			
13	12:19 - 12:34	壮A	ブルーラビッツ30	Rよつやード				
14	12:35 - 12:50	女B	CIELO	アブラッソ	本部			
15	12:51 - 13:06	女A	Shake	yumisis				
16	13:07 - 13:22	壮A	FC VIVA	FC青空	本部			
17	13:23 - 13:38	壮A	府中北FC	センターFC				
18	13:39 - 13:54	女B	ペけすけ	Teresa	本部			
開会式								
19	14:40 - 14:55	女A	Shake	キャベツとまこちゃん	本部			
20	14:56 - 15:11	女D	FC2646	SBM luana				
21	15:12 - 15:27	女D	本宿BAMBI	HIBARI	本部			
22	15:28 - 15:43	壮B	Gold Boys	新町スイカ				
23	15:44 - 15:59	壮B	ミラクルフェニックス	VOLCANO40	本部			
24	16:00 - 16:15	壮A	土屋考古学研究所	トラバース				
25	16:16 - 16:31	壮A	コッツンタイムズ	ハイパータートルズ	本部			
26	16:32 - 16:47	壮B	パウゼSC40	Daddy9				
27	16:48 - 17:03	壮A	LEOPARDO	土屋考古学研究所	本部			
28	17:04 - 17:19	壮A	府中市役所SC	FC NOVE				
29	17:20 - 17:35	壮A	FMFC A5	びえるねす	本部			
30	17:36 - 17:51	壮B	ほぼB's	府中市役所SC				
31	17:52 - 18:07	壮A	TSC30	府中市役所SC	本部			
32	18:08 - 18:23	壮A	team Vamos	FMFC A5				
33	18:24 - 18:39							
34	18:40 - 18:55							
35	18:56 - 19:11							
36	19:12 - 19:27							
37	19:28 - 19:43							
38	19:44 - 19:59							
39	20:00 - 20:15							
40	20:16 - 20:31							

【 第 33 回 府 中 市 フ ッ ト サ ル 大 会 時 程 表 】

[平成30年1月13日 本宿体育館・白糸台体育館] 7分ハーフ

No.	時間	部	本宿体育館		審判	部	白糸台体育館		審判		
1	9:30 - 9:45		会場準備				会場準備				
2	9:46 - 10:01		会場準備				会場準備				
3	10:02 - 10:17	女B	ラビッツ	—	Friends	本部	女C	バモス	—	ファルコレ ディース	本部
4	10:18 - 10:33	女B	蹴鞠	—	team Vamos!	本部	女C	Esposa	—	ホワイトリライ	本部
5	10:34 - 10:49	女B	ピンクパンサー	—	ラビッツ	本部	女C	ミルキーズ ペ コ	—	バモス	本部
6	10:50 - 11:05	女B	Go!Go!Honshuku	—	蹴鞠	本部	女C	卑弥呼	—	Esposa	本部
7	11:06 - 11:21	女B	ピンクパンサー	—	Friends	本部	女C	ファルコレ ディース	—	ミルキーズ ペ コ	本部
8	11:22 - 11:37	女B	Go!Go!Honshuku	—	team Vamos!	本部	女C	卑弥呼	—	ホワイトリライ	本部
9	11:38 - 11:53	壮B	リッツ	—	さくらん坊ず	本部	女C	Flappers	—	エスペランサ	本部
10	11:54 - 12:09	壮B	本宿蹴球団	—	YOB	本部	女C	Noborise	—	サウスウイン	本部
11	12:10 - 12:25	壮B	わちく	—	いたんとこ	本部	女C	フェニックス☆ サンゴ	—	華組	本部
12	12:26 - 12:41	壮B	リアル・ジャポ ネーゼ	—	リッツ	本部	女C	D1	2	E2	本部
13	12:42 - 12:57	壮B	エレクtronSC	—	本宿蹴球団	本部	女C	D2	5	E1	本部
14	12:58 - 13:13	壮B	モーリーボーイ ズ	—	わちく	本部	女C	felice	—	Flappers	本部
15	13:14 - 13:29	壮B	さくらん坊ず	—	リアル・ジャポ ネーゼ	本部	女C	YSCオーリーブ	—	Noborise	本部
16	13:30 - 13:45	壮B	YOB	—	エレクtronSC	本部	女C	Pixies	—	フェニックス☆ サンゴ	本部
17	13:46 - 14:01	壮B	いたんとこ	—	モーリーボーイ ズ	本部	女C	エスペランサ	—	felice	本部
18	14:02 - 14:17	シ	本宿蹴球団シ ニア	—	スリーパインズ	本部	女C	サウスウイン	—	YSCオーリーブ	本部
19	14:18 - 14:33	シ	東ニアーズ50	—	新町シニア	本部	女C	華組	—	Pixies	本部
20	14:34 - 14:49	シ	府ロクサミット50	—	プレスト50	本部	壮B	Gotch	—	つぎのジブンへ	本部
21	14:50 - 15:05	壮B	ウ1	1	シ2	本部	壮B	スーパーフェ ニックス	—	府中北FC	本部
22	15:06 - 15:21	壮B	ア2	12	ウ2	本部	壮B	4BK40	—	ミルキーズ	本部
23	15:22 - 15:37	シ	本宿蹴球団シ ニア	—	東ニアーズ50	本部	女C	B2	1	F2位	本部
24	15:38 - 15:53	シ	スリーパインズ	—	新町シニア	本部	女C	A2	6	B1	本部
25	15:54 - 16:09	シ	B's	—	府ロクサミット5 0	本部	壮B	FALCO	—	Gotch	本部
26	16:10 - 16:25	壮B	ア1	13	1勝者	本部	壮B	WPK	—	スーパーフェ ニックス	本部
27	16:26 - 16:41	壮B	12勝者	20	シ1	本部	壮B	バモス	—	4BK40	本部
28	16:42 - 16:57	シ	本宿蹴球団シニア	—	新町シニア	本部	壮B	つぎのジブンへ	—	FALCO	本部
29	16:58 - 17:13	シ	スリーパインズ	—	東ニアーズ50	本部	壮B	府中北FC	—	WPK	本部
30	17:14 - 17:29	シ	プレスト50	—	B's	本部	壮B	ミルキーズ	—	バモス	本部
31	17:30 - 17:45										
32	17:46 - 18:01	シ	G1	④	F2	本部	壮B	カ2	6	キ2	本部
33	18:02 - 18:17	シ	G2	②	F1	本部	壮B	カ1	7	ク2	本部
34	18:18 - 18:33										
35	18:34 - 18:49						壮B	6勝者	16	ク1	本部
36	18:50 - 19:05						壮B	キ1	17	7勝者	本部
37	19:06 - 19:21										
38	19:22 - 19:37										

【 第 33 回 府 中 市 フ ッ ト サ ル 大 会 時 程 表 】

[平成30年1月13日 日吉体育館・押立体育館] 7分ハーフ

No.	時間	部	日吉体育館		審判	部	押立体育館		審判		
1	9:30 - 9:45		会場準備				会場準備				
2	9:46 - 10:01										
3	10:02 - 10:17	壮B	2GPFC	-	TSC40	本部	女C	ミルキーズ ポコ	-	プチ フェニックス	本部
4	10:18 - 10:33	壮B	ダンディーズ花組	-	シルバースター40		女C	キャンディーズ	-	府ロクラブラブズ	
5	10:34 - 10:49	壮B	セルピエンテ	-	JUNTOS	本部	女C	Forest	-	フェニックス☆Coral	本部
6	10:50 - 11:05	壮B	2GPFC	-	ダンディーズ花組		女C	ミルキーズ ポコ	-	キャンディーズ	
7	11:06 - 11:21	壮B	TSC40	-	シルバースター40	本部	女C	プチ フェニックス	-	府ロクラブラブズ	本部
8	11:22 - 11:37	壮B	オールスターズ	-	セルピエンテ		女C	マイティマイス	-	Forest	
9	11:38 - 11:53	壮B	2GPFC	-	シルバースター40	本部	女C	ミルキーズ ポコ	-	府ロクラブラブズ	本部
10	11:54 - 12:09	壮B	TSC40	-	ダンディーズ花組		女C	プチ フェニックス	-	キャンディーズ	
11	12:10 - 12:25	壮B	オールスターズ	-	JUNTOS	本部	女C	フェニックス☆Coral	-	マイティマイス	本部
12	12:26 - 12:41	シ	FC本宿シニア	-	府中市役所SC		壮B	FALCOサザン	-	四谷FFC	
13	12:42 - 12:57	シ	四谷FFC	-	Daddy9	本部	壮B	FC南40	-	ブルーラビッツ40	本部
14	12:58 - 13:13	シ	オールスターズ	-	ミルキーズ		女C	C2	3	G1	
15	13:14 - 13:29	シ	4BKシニア	-	FC本宿シニア	本部	女C	C1	4	G2	本部
16	13:30 - 13:45	シ	府中北FC	-	四谷FFC		壮B	東京こぞう	-	FALCOサザン	
17	13:46 - 14:01	シ	ダンディーズ雪組	-	オールスターズ	本部	壮B	tamao	-	FC南40	本部
18	14:02 - 14:17	壮B	サ1	10	ス2		シ	FC南50A	-	ルエガ・デュー1981	
19	14:18 - 14:33	壮B	サ2	11	ス1	本部	シ	シルバースター50B	-	パウゼSC50	本部
20	14:34 - 14:49	シ	府中市役所SC	-	4BKシニア		壮B	四谷FFC	-	東京こぞう	
21	14:50 - 15:05	シ	Daddy9	-	府中北FC	本部	壮B	ブルーラビッツ40	-	tamao	本部
22	15:06 - 15:21	シ	ミルキーズ	-	ダンディーズ雪組		シ	シルバースター50A	-	FC南50A	
23	15:22 - 15:37	壮B	10勝者	19	11勝者	本部	シ	FC南50B	-	シルバースター50B	本部
24	15:38 - 15:53	シ	E2	①	C2		壮B	コ1	8	ケ2	
25	15:54 - 16:09	シ	A2	⑥	C1	本部	壮B	コ2	9	ケ1	本部
26	16:10 - 16:25						シ	ルエガ・デュー1981	-	シルバースター50A	
27	16:26 - 16:41						シ	パウゼSC50	-	FC南50B	本部
28	16:42 - 16:57						壮B	8勝者	18	9勝者	
29	16:58 - 17:13						一般	スリザリー	-	新町モアイフレンズ	本部
30	17:14 - 17:29						一般	南町ノーマジーン	-	セロリーズ	
31	17:30 - 17:45						シ	B1	⑤	D2	本部
32	17:46 - 18:01						シ	B2	③	D1	
33	18:02 - 18:17						一般	CAROL	-	スリザリー	本部
34	18:18 - 18:33						一般	さくらん坊ずジュニア	-	南町ノーマジーン	
35	18:34 - 18:49										
36	18:50 - 19:05						一般	新町モアイフレンズ	-	CAROL	本部
37	19:06 - 19:21						一般	セロリーズ	-	さくらん坊ずジュニア	
38	19:22 - 19:37										

【 第 33 回 府 中 市 フ ッ ト サ ル 大 会 時 程 表 】

[平成31年1月14日 ・ 市立総合体育館・第一体育室] 7分ハーフ

No.	時間	部	第1ピッチ			審判	部	第2ピッチ			審判
1	8:40 - 8:55	一般	B1	1	C2	本部	一般	D2	2	F2	本部
2	8:56 - 9:11	一般	I1	4	H1		一般	G2	5	F1	
3	9:12 - 9:27	Sシ	オールドポタ ス	-	南町マリリン モンロー	本部	Sシ	本宿ティクファ イブ	-	バルサ60	本部
4	9:28 - 9:43	一般	A1	7	1勝者		一般	2勝者	8	E1	
5	9:44 - 9:59	一般	J2	10	K1	本部	一般	J1	11	K2	本部
6	10:00 - 10:15	一般	E2	13	D1		一般	6勝者	14	C1	
7	10:16 - 10:31	女C	A1	7	1勝者	本部	女C	2勝者	8	3勝者	本部
8	10:32 - 10:47	女C	6勝者	10	F1		女B	A1	③	①勝者	
9	10:48 - 11:03	女B	E1	⑤	C2	本部	女B	②勝者	⑥	D1	本部
10	11:04 - 11:19	Sシ	還暦サッカー スペシャル	-	本町フリース		Sシ	じいーこサミット	-	オールドポタ ス	
11	11:20 - 11:35	シ	A1	⑦	①勝者	本部	シ	②勝者	⑧	③勝者	本部
12	11:36 - 11:51	シ	⑥勝者	⑩	E1		壮B	13勝者	21	14勝者	
13	11:52 - 12:07	壮B	17勝者	23	18勝者	本部	壮B	19勝者	24	20勝者	本部
14	12:08 - 12:23	壮A	3勝者	12	4勝者		壮A	5勝者	13	6勝者	
15	12:24 - 12:39	一般	7勝者	15	8勝者	本部	一般	9勝者	16	10勝者	本部
16	12:40 - 12:55	Sシ	バルサ60	-	パウゼSC60		Sシ	府中TFC	-	還暦サッカー スペシャル	
17	12:56 - 13:11	女D	A1	1	A2	本部	女D	A3	2	A4	本部
18	13:12 - 13:27	女C	7勝者	11	8勝者		女C	9勝者	12	10勝者	
19	13:28 - 13:43	女B	③勝者	⑦	④勝者	本部	女B	⑤勝者	⑧	⑥勝者	本部
20	13:44 - 13:59	女A	A1	①	B2		女A	B1	②	A2	
21	14:00 - 14:15	壮B	21勝者	25	22勝者	本部	壮B	23勝者	26	24勝者	本部
22	14:16 - 14:31	一般	15勝者	19	16勝者		一般	17勝者	20	18勝者	
23	14:32 - 14:47	女C	11勝者	13	12勝者	本部	女C	11敗者	14	12敗者	本部
24	14:48 - 15:03	女B	⑦勝者	⑨	⑧勝者		女B	⑦敗者	⑩	⑧敗者	
25	15:04 - 15:19	女A	①勝者	③	②勝者	本部	女A	①敗者	④	②敗者	本部
26	15:20 - 15:35	シ	⑪勝者	⑬	⑫勝者		シ	⑪敗者	⑭	⑫敗者	
27	15:36 - 15:51	壮B	25勝者	27	26勝者	本部	壮B	25敗者	28	26敗者	本部
28	15:52 - 16:07	Sシ	①勝者	⑤	④勝者		Sシ	①敗者	⑥	④敗者	
29	16:08 - 16:23	壮A	15勝者	17	16勝者	本部	壮A	15敗者	18	16敗者	本部
30	16:24 - 16:39	一般	19勝者	21	20勝者		一般	19敗者	22	20敗者	
31	16:40 - 16:55										
32	16:56 - 17:11										

【 第 33 回 府 中 市 フ ッ ト サ ル 大 会 時 程 表 】

[平成31年1月14日 ・ 市立総合体育館・第二体育室] 7分ハーフ

No.	時 間	部	第 3 ピ ッ チ		審 判			
1	8:40 - 8:55	一般	H2	3	I2	本部		
2	8:56 - 9:11	一般	A2	6	B2			
3	9:12 - 9:27	Sシ	本町フリート	-	府中TFC	本部		
4	9:28 - 9:43	一般	G1	9	3勝者			
5	9:44 - 9:59	一般	4勝者	12	5勝者	本部		
6	10:00 - 10:15							
7	10:16 - 10:31	女C	4勝者	9	5勝者	本部		
8	10:32 - 10:47	女B	E2	④	C1			
9	10:48 - 11:03							
10	11:04 - 11:19	Sシ	パウゼSC60		本宿テイクファイブ	本部		
11	11:20 - 11:35	シ	④勝者	⑨	⑤勝者			
12	11:36 - 11:51	壮B	15勝者	22	16勝者	本部		
13	11:52 - 12:07	壮A	9勝者	11	2勝者			
14	12:08 - 12:23	壮A	7勝者	14	10勝者	本部		
15	12:24 - 12:39	一般	11勝者	17	12勝者			
16	12:40 - 12:55	一般	13勝者	18	14勝者	本部		
17	12:56 - 13:11	Sシ	南町マリリン モンロー	-	じいーこサミット			
18	13:12 - 13:27	シ	⑦勝者	⑪	⑧勝者	本部		
19	13:28 - 13:43	シ	⑨勝者	⑫	⑩勝者			
20	13:44 - 13:59	Sシ	A2	②	B1	本部		
21	14:00 - 14:15	Sシ	C1	③	B2			
22	14:16 - 14:31	壮A	11勝者	15	12勝者	本部		
23	14:32 - 14:47	壮A	13勝者	16	14勝者			
24	14:48 - 15:03	Sシ	A1	①	C2	本部		
25	15:04 - 15:19	Sシ	②勝者	④	③勝者			
26	15:20 - 15:35							
27	15:36 - 15:51							
28	15:52 - 16:07							
29	16:08 - 16:23							
30	16:24 - 16:39							
31	16:40 - 16:55							
32	16:56 - 17:11							

アキレス腱断絶の予防法

過去の大会では多数のアキレス腱断裂が発生しました。

フットサルは気軽に行えるスポーツですが日常では出すことのない瞬発力や急激な切りかえしをすることによってアキレス腱断裂が引き起こされるのではないかと考えられます。

正月の大会に限らず1 day の大会や個サルでもアキレス腱を断裂することがよくあり注意が必要です。

そこで、「アキレス腱断裂を予防するために必要な4つの条件」を参考にしてください。

- ① 12月からは少し体を動かす
→当日のプレイが1年ぶりということがないように
- ② 前日、当日のお酒はほどほどに
→飲むなら次の日に試合がない夜に
- ③ アップは必須
→会場の都合でアップが出来ない場合は近くの公園や家周辺で動いてから会場へ
ふくらはぎのストレッチは壁かテーブルに手をつけて、踵を地面から離さないように
階段を利用するともっとしっかり伸ばすことが出来ます
また、ふくらはぎとアキレス腱の間のマッサージも効果的です
※雪や雨の場合でも困らないよう当日のアップ場所としてあらかじめ屋根のある場所を探しておきましょう
- ④ 腰、膝、足首のコンディションが良くない場合は早めのケアをしておきましょう
→整形外科、整骨院、鍼灸院などをうまく活用しましょう

当日(1/13,14)は参加選手を対象にトレーナールームを総合体育館に開設しています。
「ストレッチを効率よく行うポイントを知りたい」方はトレーナールームへお越しください。
トレーナールームをうまく使っていただき怪我を未然に防いでください。

(原則無料となります)

以上

スポーツクラブ

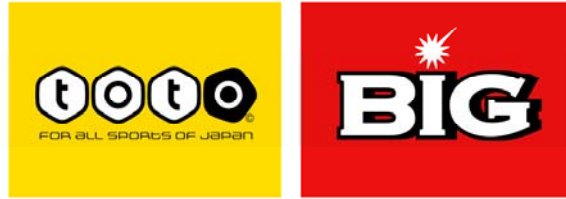

FC TOKYO

